

WOLF LÜFTUNGSTECHNIK

FRISCHER WIND FÜR IHRE WOHNUNG. MIT LÜFTUNGSSYSTEMEN VON WOLF.



RAUMKLIMA

Ein optimales Raumklima braucht angenehme Temperaturen und zugleich frische Luft.

ZENTRAL ODER DEZENTRAL

Welches Lüftungssystem schafft das ideale Wohnklima für mein Zuhause?

SMART FÜRS HOME

Behalten Sie immer den Überblick und steuern Sie Ihre Haustechnik per Smartphone.



VOLL AUF MICH EINGESTELLT.

WOLF

LUFTQUALITÄT IST LEBENSQUALITÄT.

Sie haben ein gut gedämmtes Haus, das sich weder im Sommer zu stark aufheizen noch im Winter auskühlen soll? Sie wollen immer eine hygienische, gesunde Luft in Ihren Räumen? Dann sollten Sie konsequent für eine optimale Lüftung sorgen.

Denn ein optimales Raumklima braucht angenehme Temperaturen und zugleich frische Luft. Ein ideal aufeinander abgestimmtes System von Heiztechnik und Lüftung schafft eine perfekte Atmosphäre zu jeder Jahreszeit. Zusätzlich wird in schwer zu belüftenden Räumen Feuchtigkeit abtransportiert, was Schimmelbildung verhindert. Natürlich können Sie auch selbst mehrmals täglich lüften - doch wer übernimmt diese Aufgabe, wenn Sie den ganzen Tag beruflich unterwegs oder im Urlaub sind? Die Antwort ist einfach: ein Lüftungssystem. Es filtert Pollen und Feinstaub aus der Luft und sorgt für eine hohe Luftqualität. Und dank Wärmerückgewinnung verlieren Sie zudem kaum Wärme und schonen so die Umwelt und Ihren Geldbeutel.

VORTEILE

Sie atmen gute und gesunde Luft.

Durch den kontinuierlichen Luftwechsel wird Schimmel vermieden. Das schützt Gesundheit und Bausubstanz.

Die Lüftung kann individuell gesteuert werden.

CO₂ und schlechte Gerüche werden zuverlässig reduziert.

Temperatur regulierend: im Winter länger warm, im Sommer länger kühl.

Kein Lärm durch offene Fenster.

Eine Lüftungsanlage mit Wärmerückgewinnung spart rund 20% Energiekosten gegenüber Lüftungsanlagen ohne Wärmerückgewinnung.

Der Einbau einer Wohnraumlüftung wird von der Kreditanstalt für Wiederaufbau (KfW) bezuschusst.

Filter können Sie einfach selber wechseln.

Der Stromverbrauch wird durch die Reduzierung der Heizkosten mehr als kompensiert.

INHALT

02

LUFTQUALITÄT IST LEBENSQUALITÄT:

Schaffen Sie sich Ihr
perfektes Raumklima.

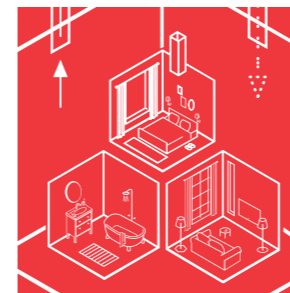
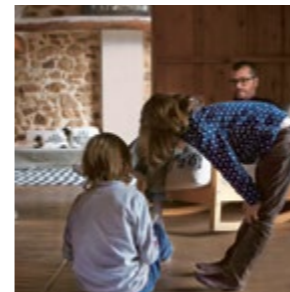

06

SO FUNKTIONIEREN

zentrale und dezentrale
Lüftungsanlagen.

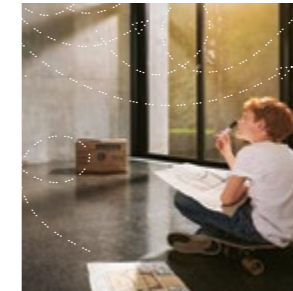

08

GEBÄUDE UND SYSTEME:

Darauf müssen Sie achten.

10

WIR HABEN DIE LÜFTUNG,

die zu Ihrem Leben passt.



16

EFFIZIENT, FLEXIBEL UND HYGIENISCH:

das CWL Excellent-
Luftkanalsystem.

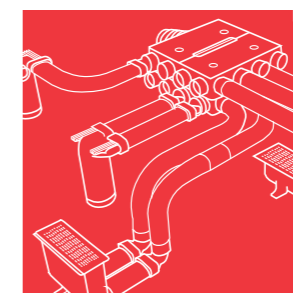

18

MIT SMARTHOME BEHALTEN SIE IMMER DEN ÜBERBLICK –

egal wo Sie gerade sind.

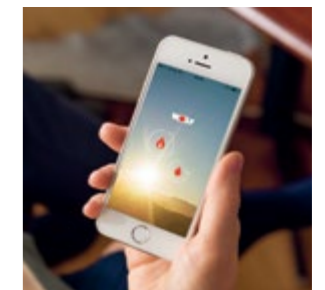

22

DAMIT KÖNNEN SIE SICH VOLL UND GANZ ENTSPANNEN:

der WOLF Förderservice
und unsere 5 Jahres-Garantie.

SO FUNKTIONIEREN ZENTRALE UND DEZENTRALE LÜFTUNGSANLAGEN.

Nicht zu heiß, nicht zu kalt und immer frische, saubere Luft. Mit einer Wohnraumlüftung genießen Sie jeden Tag ein angenehmes und gesundes Wohnklima.

Grundsätzlich gibt es zwei verschiedene Arten von Lüftungsanlagen: zentrale und dezentrale. Zentrale Lüftungsanlagen versorgen das gesamte Gebäude mit frischer Luft. Dezentrale Lüftungsanlagen werden nur nach Bedarf in den Räumen installiert, in denen sie benötigt werden. Das Grundprinzip ist bei beiden Varianten gleich: Luft wird mechanisch aus dem Gebäude hinaus- bzw. ins Gebäude hineintransportiert.

Zentrale Anlagen sind komplexer als dezentrale, da sie alle Räume mit Luft versorgen. Das Herzstück der Lüftungsanlage bilden immer zwei Ventilatoren. In verschiedenen Räumen werden Zu- bzw. Abluftventile installiert. Über ein Luftverteilsystem strömt die Luft von außen in die Zulufräume (Wohnzimmer, Schlafzimmer, Kinderzimmer u.Ä.).

Aus den Ablufträumen (z.B. Küche, Bad und WC) wird verbrauchte und feuchte Luft abgesaugt und nach außen abtransportiert. Durch den dabei entstehenden Unterdruck strömt frische Luft aus den Zulufräumen nach, wodurch das gesamte Haus gleichmäßig mit frischer Luft versorgt wird. Die Ventilatoren arbeiten dabei besonders energieeffizient mit Sensoren, die den Raumluftzustand erkennen und nur bei Bedarf die verbrauchte Luft abführen. Eine manuelle Steuerung ist natürlich ebenfalls möglich.

Moderne Lüftungsanlagen arbeiten mit Wärmerückgewinnung. Sie nutzen die Wärme/Kühle der verbrauchten Luft, um die einströmende Außenluft im Winter aufzuwärmen und im Sommer vorzukühlen. Integrierte Filter reinigen die Luft von Pollen und Feinstaub.

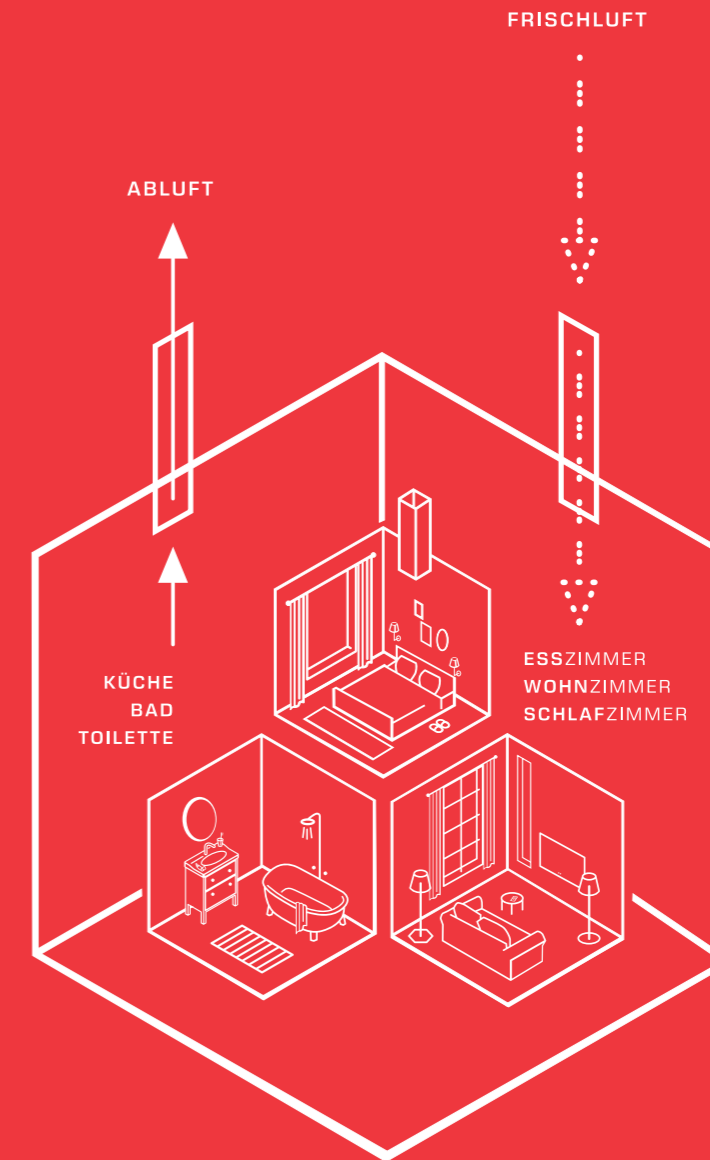

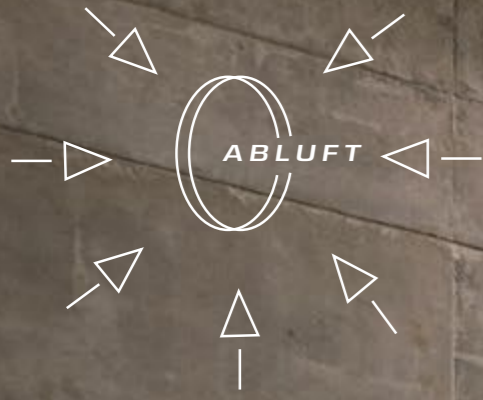

GEBÄUDE UND SYSTEME: DARAUF MÜSSEN SIE ACHTEN.

Die Installation einer zentralen Wohnraumlüftung wird am häufigsten in einem Neubau durchgeführt. Sie muss exakt geplant werden, damit später ein reibungsloser und hygienischer Betrieb gewährleistet werden kann. Besonders wichtig: Die gesamte Anlage muss leicht gewartet werden können.

Dezentrale Lüftungsanlagen können ohne großen Bauaufwand auch nachträglich installiert werden. Daher sind sie auch für Besitzer von sanierten Altbauten gut geeignet. Für eine einwandfreie Funktionalität der Anlage müssen die Filter regelmäßig ausgetauscht werden. Das können Sie selber machen oder einfach im Rahmen eines Wartungsvertrages einem Profi überlassen. Welche Wohnraumlüftung für Ihr Zuhause in Frage kommt, erfahren Sie am schnellsten im persönlichen Gespräch mit einem Fachmann.



WIR HABEN DIE LÜFTUNG, DIE ZU IHREM LEBEN PASST.

WOLF bietet als Raumklima- und Lüftungsexperte eine Vielzahl von Wohnraumlüftungsgeräten mit Wärmerückgewinnung an, die zentral, aber auch dezentral eingesetzt werden. Das Haustechnikmodul CWL-T-300 Excellent kann sogar mit einem Gas- oder Ölbrennwertgerät sowie einer Splitwärmepumpe zu einer kompakten Haustechnikzentrale kombiniert werden.

Die Filter in unseren Lüftungen leisten darüber hinaus einen wichtigen Beitrag zu Ihrem Wohlbefinden und Ihrer Gesundheit: Schadstoffe, Feinstaub, und Pollen werden, je nach Art der Belastung, mit einem Standard- oder Feinstaubfilter (für spezielle Anforderungen) oder einem Aktivkohle-Kombifilter individuell aus der Luft herausgefiltert.

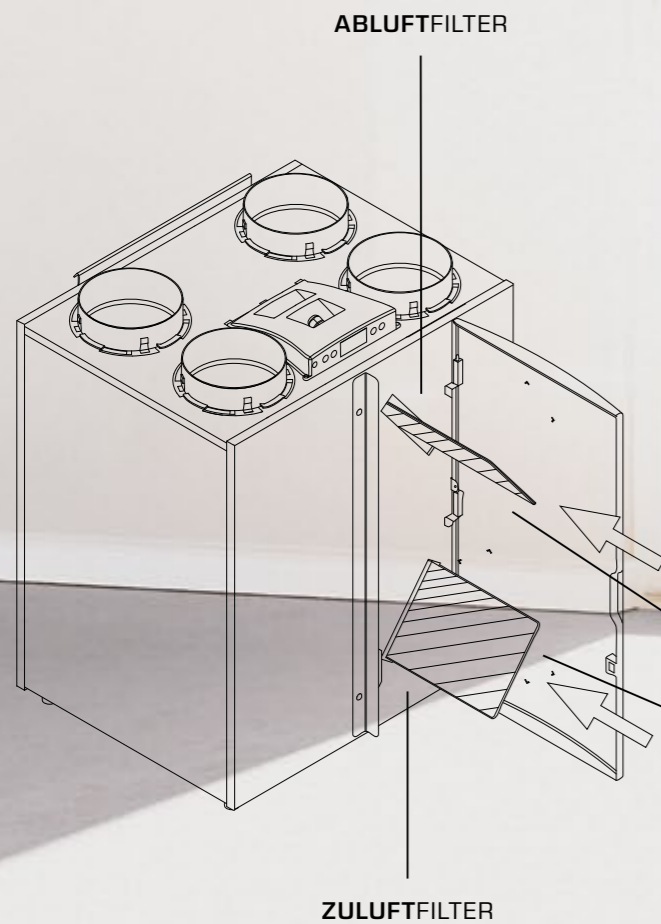

Kinderleichter Filterwechsel
am Beispiel der
CWL-300/400 Excellent



DER KLASSIKER FÜR WOHNUNGEN UND KLEINE EINFAMILIENHÄUSER.

CWL EXCELLENT

Zentrale, kontrollierte Lüftung mit Wärmerückgewinnung.

Verbrauchte Luft wird kontinuierlich aus Ihren Wohnräumen nach außen geführt und gleichzeitig kommt frische, gefilterte und vorgewärmte Außenluft ins Gebäude zurück.

Genießen Sie saubere, pollenfreie, frische und gesunde Luft - gut für Allergiker.

Sehr effiziente Wärmerückgewinnung und stromsparende EC-Ventilatoren senken Ihre Energie- und Stromkosten.

Einfache und zeitsparende Wartung spart Stress, Zeit und Geld.

Die automatische Frostschutzregelung bietet zuverlässigen Schutz gegen Einfrieren des Wärmetauschers.

Mehr Sicherheit und Komfort durch Vorheizregister - zuverlässiger Schutz bei sehr niedrigen Außentemperaturen.

Optional erhalten Sie auch ein elektrisches Nachheizregister zum angenehmen Erwärmen der einströmenden Luft in den Wohnraum.

Erhältlich als CWL-300 Excellent mit 300m³/h und CWL-400 Excellent mit 400m³/h Luftleistung.



DIE BESONDERS FLACHE DECKEN- UND WANDLÖSUNG.

CWL-F EXCELLENT

Zentrale Lüftung für Wohnungen und kleine Einfamilienhäuser.

Das Gerät ermöglicht eine saubere, pollenfreie, frische Luft - bei geschlossenen Fenstern.

Die flache Bauweise ermöglicht eine platzsparende Installation in Zwischendecken oder engen Raumnischen.

Besonders effiziente Wärmerückgewinnung.

Die EC-Ventilatoren arbeiten flüsterleise und besonders stromsparend.

Der Filterwechsel wird vom Gerät über das Bedienmodul BM-2 [Zubehör] angezeigt und lässt sich kinderleicht durchführen.

Die automatische Frostschutzregelung mit serienmäßig integriertem elektrischen Vorheizregister bietet optimalen Schutz gegen das Einfrieren des Wärmetauschers.



DEZENTRAL LÜFTEN – IDEAL FÜR DIE SANIERUNG.



398mm

398mm

13,5kg

ENERGIEEFFIZIENZKLASSE A

CWL-D 70

Dezentrale Comfort-Wohnraumlüftung, geeignet vor allem für eine Sanierung, die baulich keine zentrale Wohnraumlüftung zulässt, aber auch für einen Neubau.

Auch ideal für die Badsanierung zum optimalen Entfeuchten der Luft - vermeidet Schimmelschäden in allen Räumen.

Hocheffizient: Die WOLF CWL-D 70 erreicht Energieeffizienzklasse A.

Speziell für Allergiker werden Feinfilter eingesetzt. Das ermöglicht Ihnen kontinuierliches und pollenfreies Lüften bei geschlossenen Fenstern mit einer Luftleistung von bis zu 70m³/h.

Keine Zugerscheinungen dank Gegenstrom-Technologie.

Schön leise: keine Geräusche dank kontinuierlichem Luftstrom durch hochwertige und speziell gestaltete Ventilatoren.

Sicherer Betrieb, auch an kalten Tagen: Das integrierte Vorheizregister gewährleistet stets konstante Zulufttemperaturen.

Sommernachtlüftung: automatische Nutzung der kühlen Nachtluft zum passiven Absenken der Raumtemperatur.

Einfache, schnelle Montage: Nur eine Bohrung durch die Gebäudeaußenwand und ein Elektroanschluss von 230V sind notwendig.

Luftleistung einfach regelbar in fünf Stufen von 15 bis 70m³/h.

DIE GESAMTE HAUSTECHNIK IN EINEM GERÄT.

CWL-T-300 EXCELLENT UND HAUSTECHNIKZENTRALE

Die CWL-T-300 Excellent in Modulbauweise lässt sich perfekt mit einer WOLF Wärmepumpe, einer Gasbrennwertzentrale oder einem Ölbrennwertgerät zu einer kompakten Haustechnikzentrale verbinden.

Der herausnehmbare Gegenstromplattenwärmetauscher aus Kunststoff für die Wärmerückgewinnung ist leicht zu reinigen.

Die Wärme wird nahezu vollständig von der Abluft auf die Zuluft übertragen - dies senkt die Heizkosten.

Ein elektrisches Vorheizregister mit 1000W Leistung ist im Gerät integriert.

Feinfilter können optional als Zubehör gewählt werden und garantieren pollenfreie und gefilterte Frischluft.

Die Regelung erfolgt über das intuitive Bedienmodul BM-2.

Die automatische Frostschutzregelung bietet höchsten Komfort und höchste Energieeffizienz auch bei niedrigen Außentemperaturen.

Ideal bei beengten Raumverhältnissen - kann direkt an die Wand oder in die Ecke gestellt werden.



50kg

ENERGIEEFFIZIENZKLASSE A

1287mm

475mm

585mm

EFFIZIENT, FLEXIBEL UND HYGIENISCH: DAS CWL EXCELLENT- LUFTKANALSYSTEM.

Durch das vielseitig konzipierte Luftkanalsystem sind dem Einbau auch bei kniffligen Raumverhältnissen keine Grenzen gesetzt.

Komplettes System

CWL Excellent ist ein ausgereiftes und vollständiges Luftkanalsystem. Es ist durch Klick-Verbindungen einfach zu installieren und besteht neben dem eigentlichen Luftkanal aus einer Vielzahl weiterer Komponenten für Kanalführung und Verteilung im Gebäude. Hochwertiges Material gewährleistet eine hohe Stabilität und lange Lebensdauer.

Geringere Kosten durch Höhenreduktion

Dadurch, dass das CWL Excellent-Luftverteilsystem nur 50mm hoch ist, werden in Estrichfußböden ca. 20-30% weniger Höhe benötigt. Das spart Material und Geld. Gerade auch in Holzfußböden und bei Wandinstallationen bietet CWL Excellent eine platzsparende Lösung und mehr Flexibilität.

Besonders effizient

Bei geringerer Höhe im Vergleich zu einem üblichen, runden Rohrsystem ist das CWL Excellent-Flachkanalsystem dennoch besonders effizient. Es hat eine Kapazität von bis zu 60m³/h bei einer Durchflussgeschwindigkeit von ca. 3m/s. Bei doppelter Belegung der Verteilerboxen ist sogar eine Absaugleistung von bis zu 120m³/h möglich.

Hygienische Eigenschaften

Das CWL Excellent-System gewährleistet durch die antibakterielle Beschaffenheit der Rohre eine besonders gute Luftqualität. Die antistatischen Eigenschaften verhindern dauerhaft eine Ansammlung von Staub und Schmutzpartikeln.

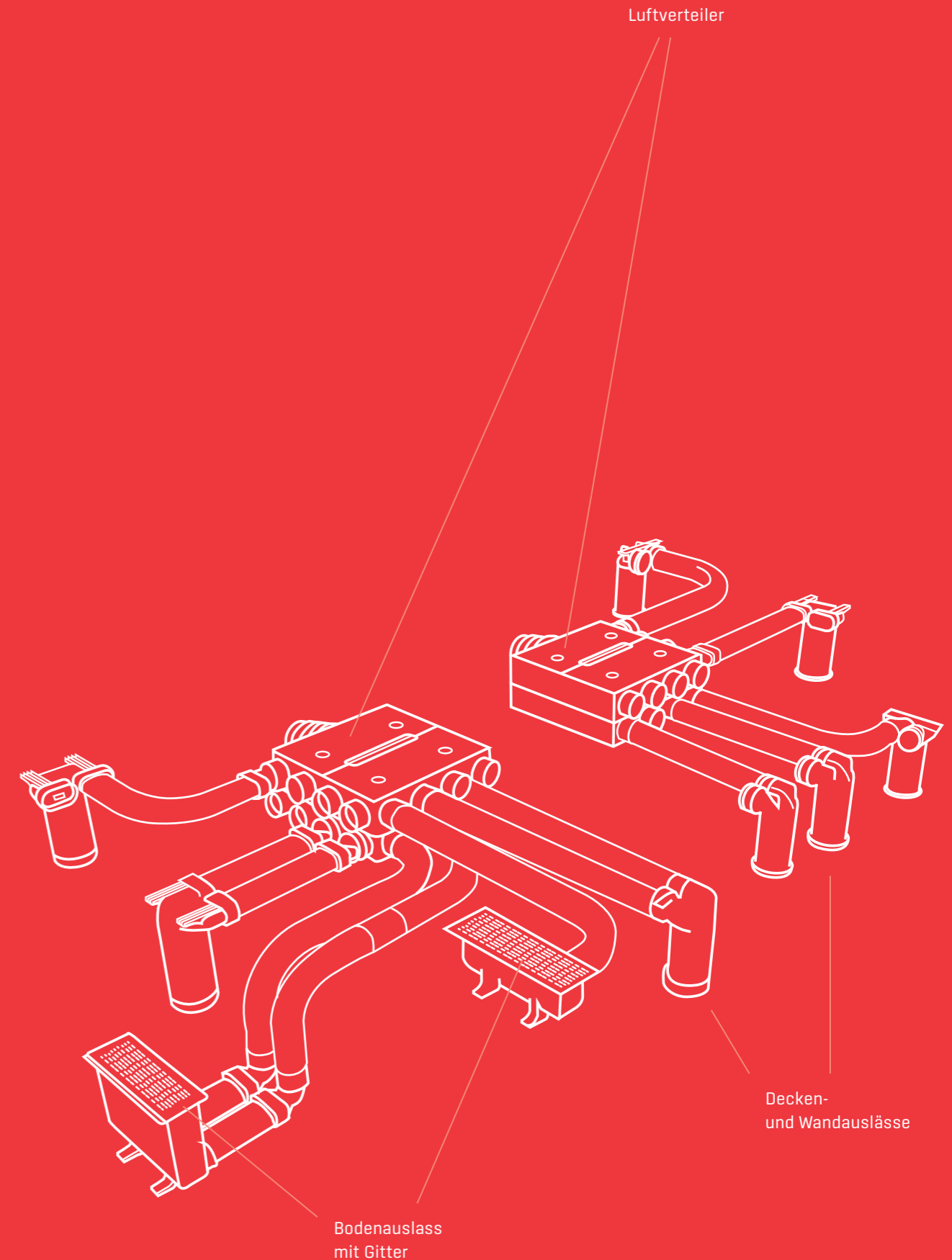

BEHALTEN SIE IMMER DEN ÜBERBLICK – EGAL WO SIE GERADE SIND.

Mit der intelligenten Gebäudesteuerung Smarhome können Sie Ihre Lüftung und Heizung von überall steuern. Alles, was Sie dazu brauchen, ist Zugang zum Internet und ein Smartphone oder Tablet.

Genießen Sie mehr Sicherheit und höheren Komfort und sparen Sie dabei noch Energie. Mit der Smartset App und dem WOLF Portal kann Ihr System mit den Schnittstellenmodulen WOLF Link home bzw. WOLF Link pro verbunden und bequem per Smartphone oder PC gesteuert werden, unabhängig davon, wo Sie sich gerade befinden.



Heizung bedienen



Lüftung steuern



Intensivlüftung aktivieren



Feuchteschutz prüfen

UNSERE REGELUNGSTECHNIK MACHT IHR SYSTEM KOMFORTABEL UND ZUKUNFTSSICHER.

Die neuen WOLF Lüftungssysteme überzeugen nicht nur durch ihren Komfort, ihre hohe Zuverlässigkeit und ihre Langlebigkeit, sondern können auch problemlos nachträglich erweitert werden. Wer heute noch nicht für die Anschaffung einer Solaranlage bereit ist oder erst später über eine Modernisierung seiner Heizung nachdenken möchte - kein Problem. Die neuen WOLF Geräte sind zukunftssicher, denn sie erkennen jede neue WOLF Komponente selbständig. Das gilt natürlich auch für die Einbindung weiterer Wärmeerzeuger wie z.B. einer Wärmepumpe aus dem WOLF Komplettprogramm.

Solaranlage,
Warmwassersystem

Steuerung im Heimnetzwerk
oder über das Internet mit
Schnittstellenmodul WOLF Link home
bzw. WOLF Link pro

Intelligente Steuerung
über Tablet, Smartphone
oder PC



Das WOLF Bedienmodul BM-2 ist die Eintrittskarte für systematische Heizungs- und Solarthermie sowie Lüftungssteuerung. Es kann in Verbindung mit allen neuen WOLF Wärmeerzeugern und Wohnraumlüftungen eingesetzt werden.



DAMIT KÖNNEN SIE SICH VOLL UND GANZ ENTSPANNEN: DER WOLF FÖRDERSERVICE UND UNSERE 5 JAHRES-GARANTIE.

Mit der WOLF Garantie sind Ihr Lüftungsgerät und ihr Heizsystem 5 Jahre lang komplett versorgt.

Unsere Garantie bietet Ihnen eine ganze Reihe von Vorteilen: Verschleißteile werden regelmäßig erneuert, damit Ihre Heizungsanlage sicher läuft und Sie insbesondere im Winter nicht im Kalten sitzen. Reparaturen sind kostenfrei und Ersatzteile immer sofort verfügbar. Und das Beste: Durch die regelmäßige Wartung Ihrer Heizungsanlage können Sie bis zu 10% Energiekosten einsparen und die Lebensdauer der Geräte erheblich verlängern.

In drei Schritten kommen Sie völlig unkompliziert in den Genuss unserer 5 Jahres-Garantie.

1. Einfach das Gerät spätestens zwei Monate nach Inbetriebnahme mit Seriennummer online registrieren
2. Produkt oder System jährlich warten lassen
3. Erweiterungen anmelden: Registrieren Sie auch nachträglich ergänzte Geräte (Speicher, Solarthermiekomponenten, Lüftungssystem etc.), um Ihre Garantie zu behalten

Alle Infos finden Sie hier:
www.WOLF.eu/5-jahre

Der WOLF Förderservice kümmert sich um die Bestförderung für Ihre Heizungsmodernisierung.

Das spart Ihnen bis zu 10% Ihrer Investitionskosten. Auf Basis Ihres Angebots vom Heizungsbauer berechnen die Mitarbeiter im Förderservice Ihre bestmögliche Förderung. Stimmen die Förderkriterien, erhalten Sie alle vorbereiteten Unterlagen inklusive Hinweisen für eine problemlose Beantragung direkt nach Hause geschickt. Dazu gehört auch die notwendige vom KfW-Sachverständigen für Sie ausgestellte Bestätigung zum KfW-Antrag.

Damit können Sie Ihren Zuschuss online im KfW-Zuschussportal selbst beantragen. Auf Wunsch übernimmt der WOLF Förderservice auch den Online-Antrag für Sie.

Die Förderbedingungen in Deutschland ändern sich häufig und sind nicht für alle Bundesländer gleich. Deshalb haben wir im Netz die wichtigsten Informationen für Sie zusammengestellt.

Erfahren Sie mehr unter:
www.WOLF.eu/foerdermittel

VOLL AUF IHRE BEDÜRFNISSE EINGESTELLT.

Sie haben noch Fragen zu unseren Produkten oder unserer 5 Jahres-Garantie? Ein WOLF Partnerbetrieb in Ihrer Nähe hilft Ihnen gerne weiter:

HÄNDLERSTEMPEL

ART.-NR.: 4800598
KA/10'/11.17/DE
ÄNDERUNGEN VORBEHALTEN

WWW.WOLF.EU